

INSTALLATEUR : LAISSEZ CE MANUEL AVEC L'APPAREIL.
PROPRIÉTAIRE : CONSERVEZ CE MANUEL POUR CONSULTATION ULTÉRIEURE.



FOYERS DE QUALITÉ

INSTRUCTIONS D'INSTALLATION ET D'OPÉRATION

HOMOLOGUÉ SELON LES NORMES NATIONALES CANADIENNES ET AMÉRICAINES CSA C22.2 No-46 / UL 1278.

EF30G FOYER ÉLECTRIQUE

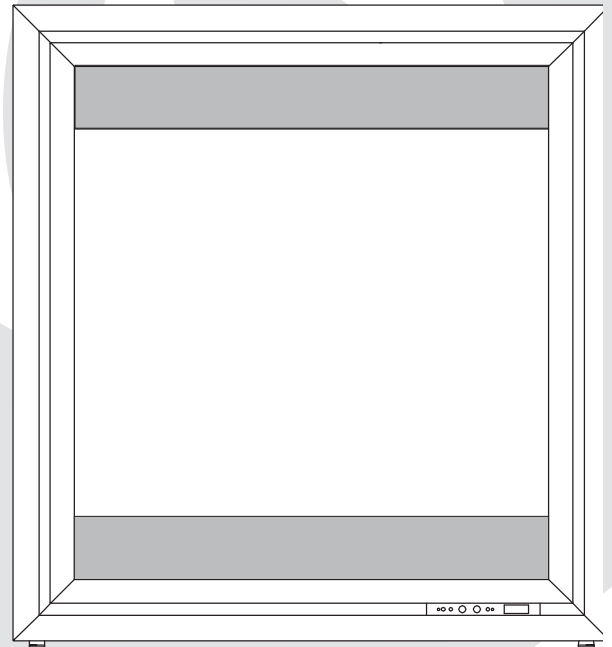

CERTIFIÉ POUR LE CANADA ET LES ÉTATS-UNIS SELON LES MÉTHODES ANSI/CSA.

CONSIGNES DE SÉCURITÉ

! AVERTISSEMENT

Si ces instructions ne sont pas suivies à la lettre, un incendie ou une explosion pourraient s'ensuivre causant des dommages matériels, des blessures corporelles ou des pertes de vie.

- N'entreposez pas et n'utilisez pas d'essence ou autres liquides et vapeurs inflammables à proximité de cet appareil ou tout autre appareil.



Système de qualité certifié



APPOSEZ L'ÉTIQUETTE DU NUMÉRO DE SÉRIE DU CARTON



N° de série XXXXX00000
N° DE MODÈLE

Wolf Steel Ltd., 24 Napoleon Rd., Barrie, ON, L4M 0G8 Canada /
103 Miller Drive, Crittenden, Kentucky, USA, 41030

Téléphone 705-721-1212 • Télécopieur 705-722-6031 • www.napoleonfoyers.com • ask@napoleonproducts.com

TABLE DES MATIÈRES

1.0	INTRODUCTION	3
1.1	DIMENSIONS	4
1.2	HOMOLOGATIONS	4
1.3	INSTRUCTIONS GÉNÉRALES	5
2.0	EMPLACEMENT DE L'APPAREIL	6
2.1	DÉBALLAGE ET VÉRIFICATION DE L'APPAREIL	6
2.2	MISE À LA TERRE DE L'APPAREIL	7
3.0	INSTALLATION	8
3.1	DÉGAGEMENTS MINIMAUX AUX MATÉRIAUX COMBUSTIBLES	9
3.2	DÉGAGEMENTS MINIMAUX DE LA TABLETTE	9
3.3	NOUVELLE MAISON ET RÉNOVATION	10
3.4	INSTALLATION DE L'APPAREIL	10
3.5	INSTALLATION DU THERMOSTAT ET DE LA SONDE THERMIQUE	10
3.6	BRANCHEMENT PAR CÂBLE	11
4.0	OSSATURE	13
5.0	FINITIONS	14
5.1	BASE DE PROTECTION	14
5.2	INSTALLATION DANS DES CLIMATS FROIDS	14
5.3	LISTE DE VÉRIFICATION	14
5.4	INSTALLATION DES BRAISES VITRIFIÉES	14
6.0	INSTRUCTIONS DE FONCTIONNEMENT	15
6.1	UTILISATION DE LA TÉLÉCOMMANDE	16
7.0	ENTRETIEN	17
7.1	REPLACEMENT DES AMPOULES DU JEU DE FLAMMES	18
7.2	REPLACEMENT DES AMPOULES DU LIT DE BRAISES	19
7.3	SOINS DE LA VITRE	19
8.0	RECHANGES	20
9.0	GUIDE DE DÉPANNAGE	21
10.0	GARANTIE	22
11.0	HISTORIQUE D'ENTRETIEN	23

NOTE : Les changements autres que de nature éditoriale sont dénotés par une ligne verticale dans la marge.

! AVERTISSEMENT

- **CET APPAREIL EST CHAUD LORSQU'IL FONCTIONNE ET PEUT CAUSER DE GRAVES BRÛLURES EN CAS DE CONTACT.**
- Ne faites pas fonctionner l'appareil avant d'avoir lu et compris les instructions d'utilisation. Ne pas respecter les instructions pourrait causer un incendie ou des blessures corporelles.
- Risque de brûlures. L'appareil doit être éteint et refroidi avant d'effectuer l'entretien. Pour débrancher l'appareil, mettez d'abord les boutons de contrôle à « OFF » puis retirez la fiche de la prise de courant.
- N'installez pas de composants endommagés ou incomplets ni des composants de substitution.
- Ne brûlez pas de bois ou autres matériaux dans cet appareil.
- Les jeunes enfants doivent être supervisés attentivement lorsqu'ils sont dans la même pièce que l'appareil. Les jeunes enfants et autres personnes sont sujets aux brûlures accidentelles. Une barrière de protection est recommandée s'il y a dans la maison des individus à risque. Afin de restreindre l'accès à l'appareil, installez une barrière de protection ajustable pour garder les jeunes enfants ou autres personnes à risque hors de la pièce et loin des surfaces chaudes.
- Les vêtements et autres matériaux combustibles ne doivent pas être posés sur l'appareil ou à proximité.
- En raison des températures élevées, l'appareil devrait être placé loin des endroits passants et loin des meubles et des rideaux.
- Assurez-vous de disposer de mesures de sécurité adéquates pour empêcher les jeunes enfants de toucher aux surfaces chaudes.
- Même lorsque l'appareil est éteint, la porte et l'écran demeureront chauds pendant un bon moment.
- Consultez votre détaillant local de foyer pour connaître les grillages de sécurité et les écrans offerts pour protéger les enfants des surfaces chaudes. Ces grillages de sécurité et ces écrans doivent être fixés au plancher.
- Les grillages de sécurité ou écrans enlevés pour faire l'entretien devront être remis en place avant d'utiliser l'appareil.
- Il est primordial de garder propres les compartiments de contrôle, la soufflerie et les bouches d'air de l'appareil. L'appareil doit être inspecté avant la première utilisation et au moins une fois l'an par un spécialiste en entretien. Un entretien plus fréquent pourrait être nécessaire en raison des peluches provenant des tapis, literie, etc. L'emplacement de l'appareil doit être gardé libre de tous matériaux combustibles, essence ou autres liquides et vapeurs inflammables.
- Cet appareil ne devra être modifié en aucun cas.
- N'utilisez pas cet appareil si une partie quelconque a été submergée. Contactez immédiatement un technicien de service qualifié pour inspecter l'appareil et pour remplacer toute pièce du système de contrôle qui aurait été submergée.
- Ne pas opérer l'appareil lorsque la porte vitrée est enlevée, fissurée ou brisée. Le remplacement de la vitre devra être effectué par un technicien de service certifié ou qualifié.
- Ne frappez pas et ne claquez pas la porte vitrée de l'appareil.
- Les matériaux d'emballage doivent être gardés hors de la portée des enfants et mis au rebut de façon sécuritaire. Comme tous les emballages de plastique, ceux-ci ne sont pas des jouets et doivent demeurer hors de la portée des enfants et des bébés.
- L'entretien ne doit être effectué que lorsque l'appareil est débranché du circuit électrique.
- Débranchez toujours l'appareil lorsqu'il n'est pas utilisé.
- N'utilisez pas l'appareil si le cordon d'alimentation ou la fiche sont endommagés, s'il ne fonctionne pas bien, ou s'il a été échappé ou endommagé d'une quelconque façon. Retournez l'appareil à un centre de service autorisé pour une inspection, des ajustements électriques ou mécaniques ou une réparation.
- N'utilisez pas cet appareil à l'extérieur.
- Ne placez jamais l'appareil à un endroit où il risque de tomber dans une baignoire ou tout autre réservoir contenant de l'eau.
- Ne passez pas le cordon d'alimentation sous un tapis. Ne recouvrez pas le cordon avec des carpettes, des tapis de couloir ou autres revêtements similaires. Évitez de placer le cordon dans un endroit passant ou à un endroit où il risque de causer des chutes.
- Branchez seulement dans une prise de courant adéquatement mise à la terre.
- N'insérez pas d'objets dans les ouvertures d'entrée d'air ou de sortie d'air puisque cela risque d'endommager l'appareil ou causer des chocs électriques ou un incendie.
- Pour prévenir les risques d'incendie, ne bloquez pas les entrées d'air et les sorties d'air de quelque manière que ce soit. Ne placez pas cet appareil sur une surface molle telle qu'un tapis où les ouvertures pourraient se bloquer.
- Branchez toujours les appareils directement dans une prise de courant. N'utilisez jamais de rallonge ou de prise électrique relogable (prise/barre d'alimentation).
- Assurez-vous de respecter les dégagements aux matériaux combustibles lorsque vous installez un manteau ou des tablettes au-dessus de l'appareil. Les téléviseurs et autres composants électroniques soumis à des températures élevées peuvent fondre, se déformer, se décolorer et entraîner des défaillances prématurées de ces appareils.

1.1 DIMENSIONS

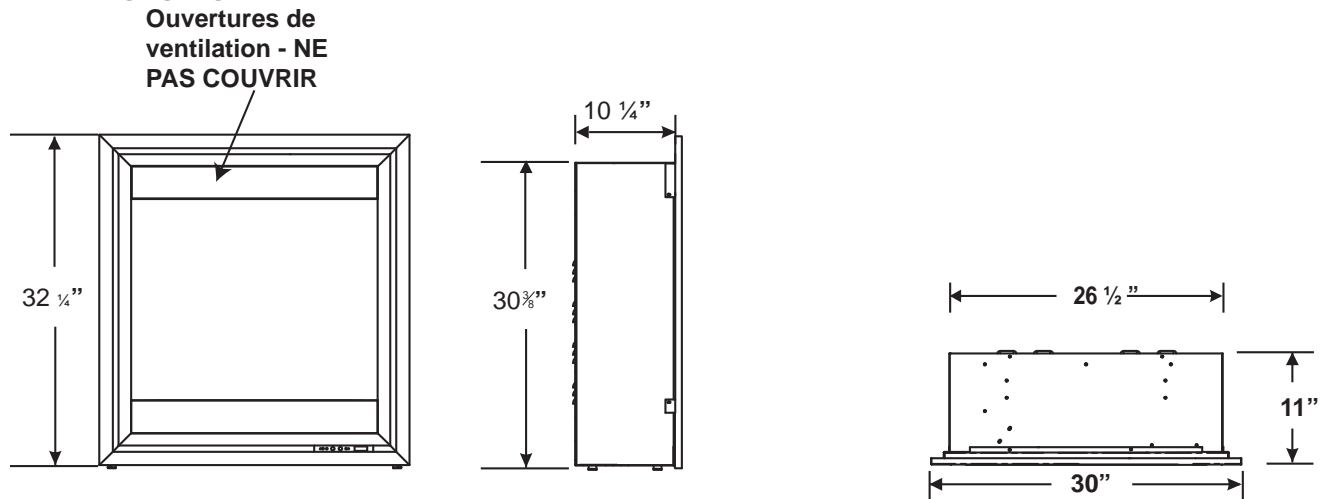

Plaque d'homologation et numéro de série

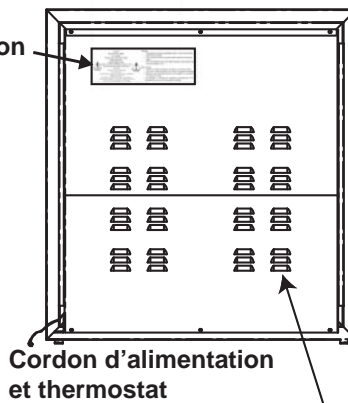

! AVERTISSEMENT

Les entrées d'air et les sorties d'air ne doivent pas être couvertes en aucun cas.

1.2 HOMOLOGATIONS

Cet appareil a été testé selon les normes CSA pour appareils électriques installés de façon permanente aux États-Unis et au Canada. Si vous avez besoin d'assistance durant l'installation, veuillez contacter votre détaillant local.

Numéro de modèle	EF30G
Description	Appareil électrique
Tension	120 V CA
Puissance	MAX 1500 W
Ampères	15 A circuit mis à la terre
Largeur	30" (762 mm)
Hauteur	32 1/4" (820 mm)
Profondeur	11" (280 mm)
Poids net	75 lb (34 kg)
Poids brute	88 lb (40 kg)

NOTE : Cet appareil doit être raccordé électriquement et mis à la terre selon les codes locaux ou, en l'absence de codes locaux, selon la dernière édition du National Electric Code ANSI/NFPA 70 aux États-Unis et selon la norme CSA C22.1 du Code canadien de l'électricité.

1.3 INSTRUCTIONS GÉNÉRALES

! AVERTISSEMENT
VEUILLEZ LIRE LE MANUEL D'INSTRUCTIONS EN ENTIER AVANT DE COMMENCER L'INSTALLATION. OMETTRE DE SUIVRE CES INSTRUCTIONS POURRAIT CAUSER UN MAUVAIS FONCTIONNEMENT DE L'APPAREIL ET ENTRAÎNER DES BLESSURES GRAVES ET/OU DES DOMMAGES MATÉRIELS.
TOUS LES APPAREILS ÉLECTRIQUES CONTIENNENT DES COMPOSANTS INTERNES QUI DEVIENNENT CHAUDS ET QUI PRODUISENT DES ÉTINCELLES. N'UTILISEZ PAS CET APPAREIL DANS DES ENDROITS OÙ DE L'ESSENCE, DES PEINTURES OU D'AUTRES LIQUIDES INFLAMMABLES SONT PRÉSENTS.
CET APPAREIL ÉLECTRIQUE A ÉTÉ TESTÉ ET HOMOLOGUÉ POUR USAGE AVEC LES ACCESSOIRES OPTIONNELS LISTÉS DANS CE MANUEL UNIQUEMENT. L'UTILISATION D'ACCESSOIRES OPTIONNELS QUI N'ONT PAS ÉTÉ SPÉCIFIQUEMENT TESTÉS POUR CET APPAREIL ÉLECTRIQUE ANNULERA LA GARANTIE DE L'APPAREIL ET/OU PRÉSENTERA DES RISQUES POUR LA SÉCURITÉ.
NE PAS OUVRIR. RISQUE DE CHOC ÉLECTRIQUE. AUCUNE PIÈCE RÉPARABLE PAR L'UTILISATEUR À L'INTÉRIEUR.
N'UTILISEZ PAS DE CORDONS D'ALIMENTATION ENDOMMAGÉS.
L'ENTRETIEN NE DOIT ÊTRE EFFECTUÉ QUE LORSQUE L'APPAREIL EST DÉBRANCHÉ DU CIRCUIT ÉLECTRIQUE.
HAUTE TEMPÉRATURE, RISQUE D'INCENDIE. GARDEZ LES CORDONS D'ALIMENTATION, LES RIDEAUX, L'AMEUBLEMENT ET TOUT AUTRE ARTICLE COMBUSTIBLE À UNE DISTANCE D'AU MOINS 36" DE LA FAÇADE DE L'APPAREIL ET À L'ÉCART DES CÔTÉS ET DE L'ARRIÈRE.
POUR ÉVITER LES CHOCS ÉLECTRIQUES, INTRODUISEZ LA BRANCHE LA PLUS LARGE DE LA FICHE DANS LA FENTE CORRESPONDANTE DE LA PRISE ET INSÉREZ JUSQU'AU FOND.

Cet appareil électrique répond aux normes de construction et de sécurité du H.U.D. pour des applications dans des maisons préfabriquées lorsque installé selon ces instructions.

- A. Avant de brancher votre appareil dans une prise de courant, vérifiez si le disjoncteur de la maison pour ce circuit est allumé.
- B. Il est possible que l'appareil dégage une légère odeur inoffensive lors de la première utilisation. Cela est une condition normale causée par le chauffage initial des éléments de l'appareil. Elle ne se reproduira plus.
- C. Si votre appareil n'émet pas de chaleur, consultez la section « Fonctionnement » de ce manuel pour de plus amples renseignements.
- D. Utilisez avec un limiteur de surtension certifié CSA ou UL.

 4.8

2.0 EMPLACEMENT DE L'APPAREIL

! AVERTISSEMENT
EN RAISON DES TEMPÉRATURES ÉLEVÉES, L'APPAREIL DEVRAIT ÊTRE PLACÉ LOIN DES ENDROITS PASSANTS. GARDEZ TOUS LES ARTICLES COMBUSTIBLES TELS QUE LES MEUBLES, LES OREILLERS, LA LITERIE, LE PAPIER, LES VÊTEMENTS ET LES RIDEAUX À UNE DISTANCE D'AU MOINS 3 PIEDS (0,9 MÈTRE) DU DEVANT DE L'APPAREIL.
NE PLACEZ JAMAIS L'APPAREIL À UN ENDROIT OÙ IL RISQUE DE TOMBER DANS UNE BAIGNOIRE OU TOUT AUTRE RÉSERVOIR CONTENANT DE L'EAU.
PORTEZ DES GANTS DE PROTECTION ET DES LUNETTES DE SÉCURITÉ LORS DE L'INSTALLATION ET DE L'ENTRETIEN.
AFIN D'ÉVITER TOUT CONTACT AVEC DE L'ISOLANT QUI S'AFFAÎSSE, L'APPAREIL NE DOIT PAS ÊTRE INSTALLÉ CONTRE UN COUPE-VAPEUR OU DE L'ISOLANT À DÉCOUVERT. UNE SURCHAUFFE LOCALISÉE PEUT SURVENIR ET UN INCENDIE POURRAIT S'ENSUIVRE.

AVIS

Un dégagement minimal de 1" sur les côtés, l'arrière et le dessus doit être maintenu en tout temps. Les illustrations dans ce manuel correspondent à des installations typiques et sont à titre indicatif seulement. Les installations réelles peuvent différer légèrement en raison des préférences individuelles.

Illustre différents emplacements pour l'appareil dans une pièce. L'appareil peut être installé directement sur le plancher (sans tapis) ou surélevé sur une base de protection.

VUE DU DESSUS ILLUSTRANT DES EMPLACEMENTS APPROUVÉS POUR L'APPAREIL

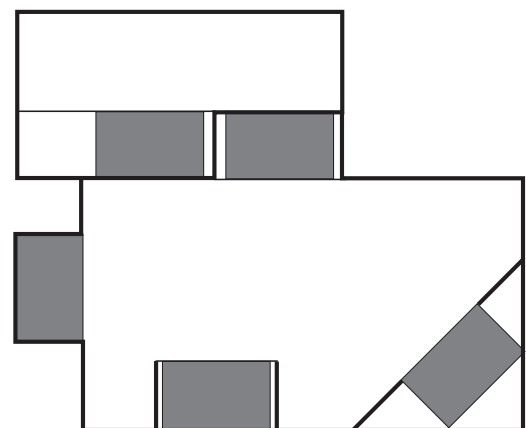

2.1 DÉBALLAGE ET VÉRIFICATION DE L'APPAREIL

Retirez soigneusement l'appareil de la boîte. Avant d'installer l'appareil, vérifiez-le pour vous assurer qu'il fonctionne bien en branchant le cordon d'alimentation dans une prise de courant mise à la terre de 120 volts.

2.2 MISE À LA TERRE DE L'APPAREIL

Cet appareil doit être branché sur un circuit de 120 volts. Son cordon d'alimentation est équipé d'une fiche comme illustré en (A) ci-contre. Un adaptateur, tel qu'illustré en (C), est disponible pour brancher des fiches à trois branches avec mise à la terre dans des prises à deux fentes. La patte verte de mise à la terre de l'adaptateur doit être branchée dans une prise de courant mise à la terre de façon permanente telle qu'un boîtier de prises de courant mis à la terre. L'adaptateur ne doit pas être utilisé si une prise de courant mise à la terre à trois fentes est disponible.

Pour débrancher l'appareil, mettez les boutons de contrôle à « OFF » puis retirez la fiche de la prise de courant.

MÉTHODES DE MISE À LA TERRE

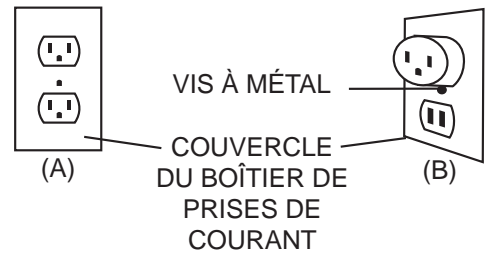

BROCHE DE MISE À LA TERRE



INTERDIT AU CANADA

3.0 INSTALLATION

AVERTISSEMENT

RISQUE D'INCENDIE! LE CORDON D'ALIMENTATION NE DOIT PAS ÊTRE COINCÉ CONTRE UNE ARÊTE VIVE. FIXEZ LE CORDON POUR ÉVITER LES CHUTES OU LES ACCROCHAGES AFIN DE RÉDUIRE LE RISQUE D'INCENDIE, DE CHOC ÉLECTRIQUE OU DE BLESSURES CORPORELLES. NE PASSEZ PAS LE CORDON D'ALIMENTATION SOUS UN TAPIS. NE RECOUVREZ PAS LE CORDON AVEC DES CARPETTES, DES TAPIS DE COULOIR OU AUTRES REVÊTEMENTS SIMILAIRES. ÉVITEZ DE PLACER LE CORDON DANS UN ENDROIT PASSANT OU À UN ENDROIT OÙ IL RISQUE DE CAUSER DES CHUTES.

RISQUE D'INCENDIE! POUR PRÉVENIR LES RISQUES D'INCENDIE, NE BLOQUEZ PAS LES ENTRÉES D'AIR ET LES SORTIES D'AIR DE QUELQUE MANIÈRE QUE CE SOIT. NE PLACEZ PAS CET APPAREIL SUR UNE SURFACE MOLLE OÙ LES OUVERTURES POURRAIENT SE BLOQUER.

RISQUE D'INCENDIE! NE SOUFFLEZ PAS OU NE PLACEZ PAS D'ISOLANT CONTRE L'APPAREIL.

CET APPAREIL A ÉTÉ TESTÉ ET HOMOLOGUÉ POUR USAGE UNIQUEMENT AVEC LES ACCESSOIRES OPTIONNELS APPROUVÉS. L'UTILISATION D'ACCESSOIRES OPTIONNELS QUI N'ONT PAS ÉTÉ SPÉCIFIQUEMENT TESTÉS POUR CET APPAREIL ANNULERA LA GARANTIE DE L'APPAREIL ET/OU PRÉSENTERA DES RISQUES POUR LA SÉCURITÉ.

SI CES INSTRUCTIONS NE SONT PAS SUIVIES À LA LETTRE, UN INCENDIE OU UNE EXPLOSION POURRAIENT S'ENSUIVRE, CAUSANT DES DOMMAGES MATÉRIELS, DES BLESSURES CORPORELLES OU DES PERTES DE VIE. N'ENTREPOSEZ PAS ET N'UTILISEZ PAS D'ESSENCE OU AUTRES VAPEURS INFLAMMABLES À PROXIMITÉ DE CET APPAREIL OU TOUT AUTRE APPAREIL.

CET APPAREIL DOIT DEMEURER AMOVIBLE DE SON ENCEINTE. CET APPAREIL PEUT ÊTRE CÂBLÉ MAIS NOUS VOUS CONSEILLONS DE LE BRANCHER DANS UNE PRISE DE COURANT EN UTILISANT LE CORDON D'ALIMENTATION FOURNI. LA FAÇADE AUTOUR DE L'APPAREIL NE DOIT PAS ÊTRE SCELLÉE.

LES OUVERTURES À L'AVANT ET À L'ARRIÈRE DE CET APPAREIL NE DOIVENT PAS ÊTRE BLOQUÉES DE QUELQUE FAÇON CAR CELA POURRAIT CRÉER UN RISQUE D'INCENDIE.

AVANT L'INSTALLATION

Choisissez un endroit non sujet à l'humidité et situé à l'écart des rideaux, des meubles et des endroits passants. **NOTE :** Observez tous les codes électriques locaux et nationaux. Cet appareil peut être installé dans un appareil existant ou dans une nouvelle maison/rénovation.

INSTALLATION DANS UN APPAREIL EXISTANT

Nettoyez soigneusement l'appareil existant. Planifiez l'alimentation électrique. Si une prise de courant mise à la terre se trouve près de l'appareil, le cordon d'alimentation peut passer derrière l'appareil. Si le cordon n'est pas assez long pour se rendre à la prise de courant, une rallonge mise à la terre de calibre 14 AWG minimum et d'une puissance de 1875 watts minimum peut être utilisée. Si vous projetez de percer un trou dans l'appareil existant pour l'alimentation électrique, nous vous conseillons fortement de retenir les services d'un professionnel afin d'éviter de vous blesser. Pour réduire les risques d'incendie, évitez de placer le cordon d'alimentation sous des tapis, des moquettes, etc. Placez le cordon d'alimentation loin des endroits passants où il pourrait présenter un risque de chute.

3.1 DÉGAGEMENTS MINIMAUX AUX MATÉRIAUX COMBUSTIBLES

! AVERTISSEMENT

CET APPAREIL DOIT DEMEURER AMOVIBLE DE SON ENCEINTE. CET APPAREIL PEUT ÊTRE CÂBLÉ, MAIS NOUS VOUS CONSEILLONS DE LE BRANCHER DANS UNE PRISE DE COURANT EN UTILISANT LE CORDON D'ALIMENTATION FOURNI. LA FAÇADE AUTOUR DE L'APPAREIL NE DOIT PAS ÊTRE SCELLÉE.

LES OUVERTURES À L'AVANT ET À L'ARRIÈRE DE CET APPAREIL ÉLECTRIQUE NE DOIVENT PAS ÊTRE BLOQUÉES DE QUELQUE FAÇON, CAR CELA POURRAIT CRÉER UN RISQUE D'INCENDIE.

Côtés, arrière, dessus	1"
------------------------	----

3.2 DÉGAGEMENTS MINIMAUX DE LA TABLETTE

! AVERTISSEMENT

RISQUE D'INCENDIE. CONSERVEZ TOUS LES DÉGAGEMENTS AUX MATÉRIAUX COMBUSTIBLES SPÉCIFIÉS. NE PAS RESPECTER CES INSTRUCTIONS PEUT CAUSER UN INCENDIE OU UNE SURCHAUFFE. ASSUREZ-VOUS QUE TOUS LES DÉGAGEMENTS (ARRIÈRE, CÔTÉS, DESSUS, ÉVENTS, TABLETTE, FAÇADE, ETC.) SONT RESPECTÉS À LA LETTRE.

LORSQUE VOUS UTILISEZ DE LA PEINTURE OU DU VERNIS COMME FINITION POUR VOTRE TABLETTE, ASSUREZ-VOUS QU'ILS SOIENT RÉSISTANTS À LA CHALEUR AFIN DE PRÉVENIR LA DÉCOLORATION.

La distance minimale à laquelle la tablette peut être installée au-dessus de l'appareil est de 10", et ce, pour n'importe quelle profondeur de tablette.

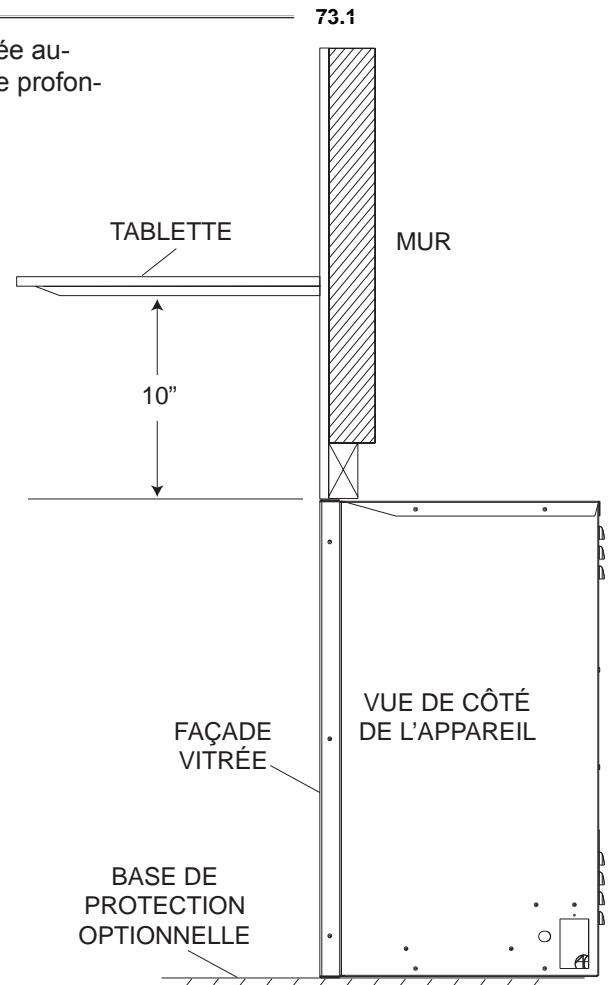

3.3 NOUVELLE MAISON ET RÉNOVATION

- A.** Choisissez un endroit non sujet à l'humidité et situé à au moins 0,9 m (3 pi) des articles combustibles, tels que les rideaux, meubles, literie, papier, etc.
- B.** Placez l'appareil à l'endroit choisi pour voir quel sera l'effet dans la pièce.
- C.** Marquez le plancher à l'endroit choisi et rangez l'appareil dans un endroit sécuritaire et sec, loin de la poussière.
- D.** Construisez une charpente en laissant un espace minimal de 1/4" (6 mm) autour de la bordure de l'appareil. Tout câblage électrique doit être fait selon les exigences des codes et règlements locaux et nationaux applicables afin de réduire les risques d'incendie, de choc électrique et de blessures. Nous vous conseillons fortement de retenir les services d'un professionnel qualifié pour ces travaux.

3.4 INSTALLATION DE L'APPAREIL

- A.** Une fois l'emplacement préparé, vous pouvez installer l'appareil.
- B.** Assurez-vous que l'interrupteur d'alimentation est à « OFF ».
- C.** Branchez l'appareil dans une prise de courant mise à la terre de 15 A/120 V. Utilisez un limiteur de surtension certifié CSA ou UL.
- D.** Mettez l'appareil en place de manière à ce que le contour soit installé contre le cabinet ou la surface du mur fini.

3.5 INSTALLATION DU THERMOSTAT ET DE LA SONDE THERMIQUE

Cet appareil a deux options pour contrôler la chaleur.

La première option consiste en une sonde thermique branchée à l'appareil, à côté du cordon d'alimentation. Cette sonde ne possède pas de réglage de température. Lorsqu'elle atteint la température programmée, elle éteint l'appareil et le rallume lorsque la température ambiante est inférieure à la température programmée. Au réglage bas (voyant vert), la température programmée est de 16 °C / 61 °F, au réglage moyen (voyant orange) à 22 °C / 72 °F et au réglage élevé (voyant rouge) à 28 °C / 82 °F. Cette petite sonde peut être placée n'importe où dans la pièce selon la longueur du fil de la sonde, mais elle ne doit pas être placée près du dessus ou de l'avant de l'appareil. Placer la sonde trop près de l'appareil causera des mises en marche et des arrêts indésirables.

La deuxième option est d'installer un thermostat mural Napoléon® n° W690-0001, W660-0081 ou un thermostat à basse tension équivalent.

Un thermostat mural peut être utilisé à la place de la sonde thermique. Vous devez d'abord retirer la sonde en la débranchant du côté droit de l'appareil, à côté du cordon d'alimentation. Remplacez la sonde par le harnais de fils fourni dans le sac du manuel. Branchez le harnais de fils à l'appareil et raccordez l'autre extrémité au thermostat. Ce dernier doit être installé selon les instructions d'installation incluses avec le thermostat.



3.6 BRANCHEMENT PAR CÂBLE



AVERTISSEMENT

ASSUREZ-VOUS QUE L'ALIMENTATION ÉLECTRIQUE EST COUPÉE AVANT D'EFFECTUER LE BRANCHEMENT PAR CÂBLE DE CET APPAREIL.

BRANCHEMENT PAR CÂBLE

S'il s'avère nécessaire de faire un branchement par câble, un électricien qualifié peut retirer le cordon d'alimentation de l'appareil et brancher l'appareil directement au câblage de la maison.

Si vous effectuez un branchement par câble, cet appareil doit être raccordé électriquement et mis à la terre conformément aux codes locaux. En l'absence de codes locaux, utilisez la version courante du CODE CANADIEN DE L'ÉLECTRICITÉ CSA C22.1 au Canada ou du NATIONAL ELECTRICAL CODE ANSI/NFPA 70 aux États-Unis.

- A. Retirez la plaque de recouvrement située à côté du cordon d'alimentation pour exposer l'ouverture électrique de 7/8". Jetez la plaque de recouvrement et les vis et insérez un connecteur de boîte dans l'ouverture.
- B. Retirez le panneau arrière inférieur de l'appareil pour exposer le filage.
- C. Retirez le serre-câble du cordon d'alimentation du côté de l'appareil et coupez le cordon à l'endroit illustré ci-dessous. Ceci sera le point de connexion pour le branchement par câble.
- D. Passez les fils d'alimentation à travers le connecteur de boîte et le passe-câble.
- E. À l'aide de marettes, branchez les fils neutres (blancs) ensemble, puis les fils chargés (noirs), et les fils de terre (verts).
- F. Assurez-vous que les fils nouvellement branchés demeurent à l'écart des pièces tournantes et de la carte de circuits imprimés, puis réinstallez le panneau arrière.

NOTE : L'entretien de l'appareil se fait à partir de l'arrière, donc laissez suffisamment de filage pour permettre de retirer l'appareil de son enceinte sans avoir à débrancher les fils d'alimentation.

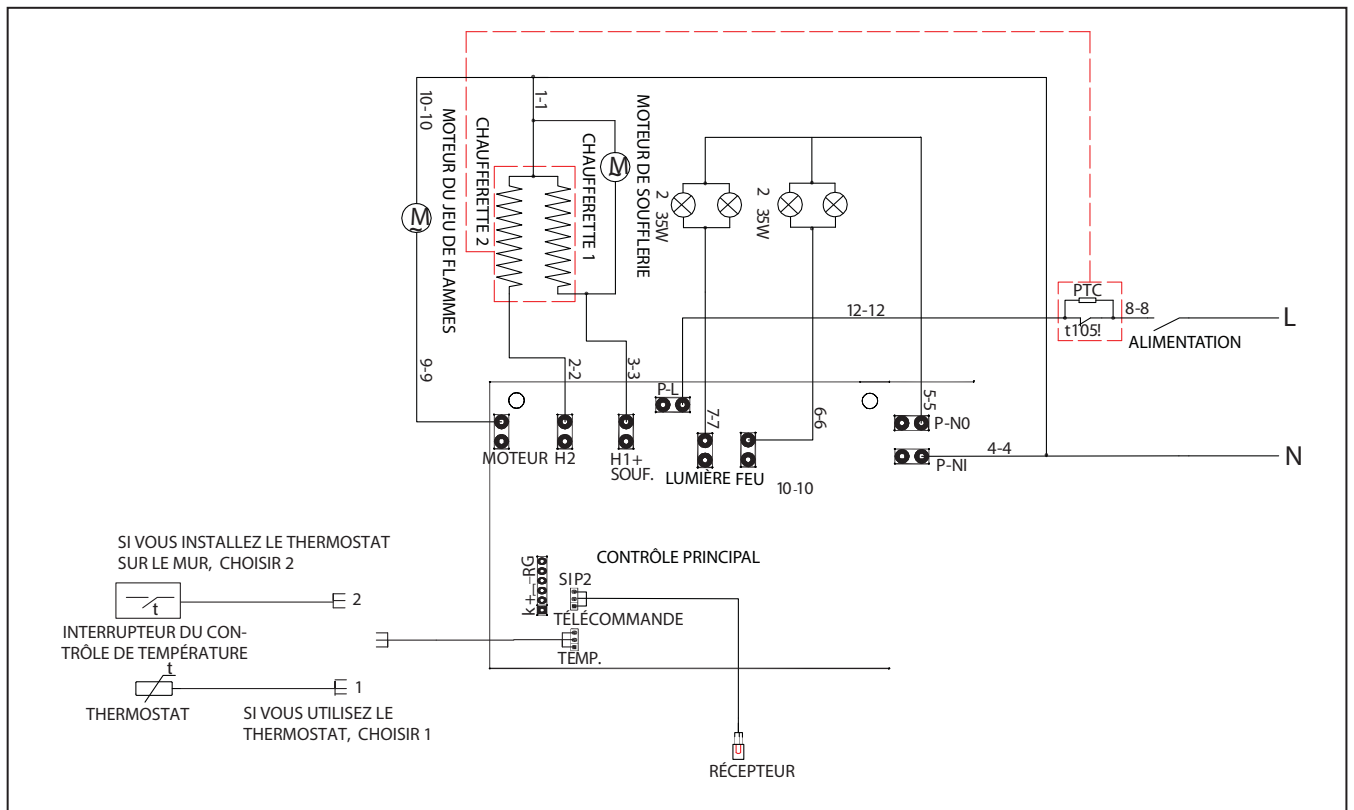
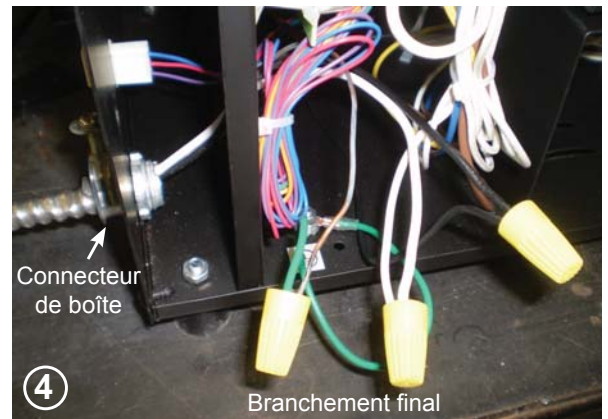
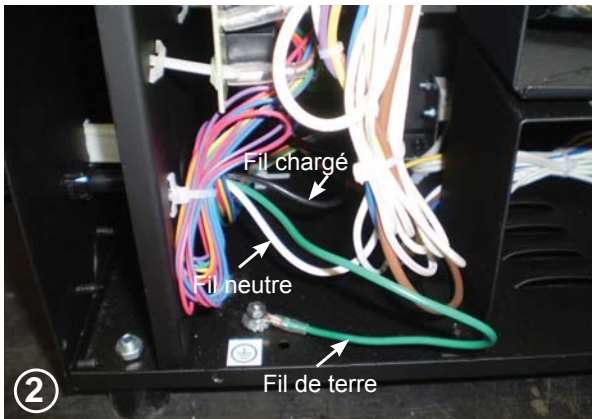
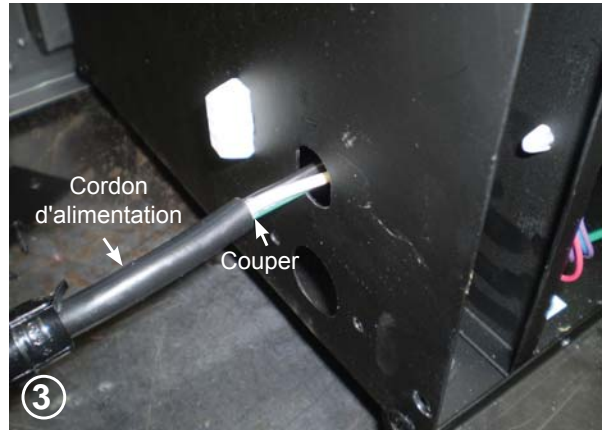
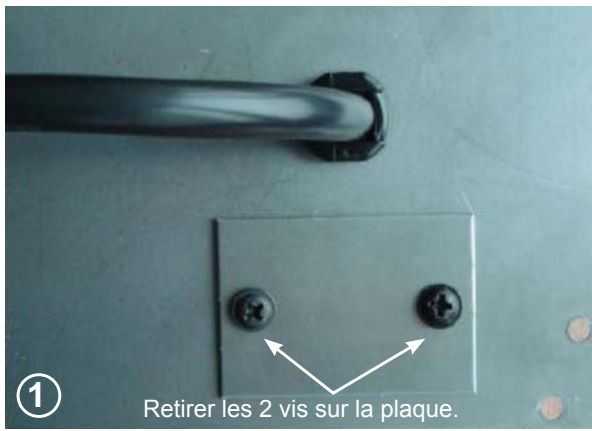

4.0 OSSATURE

! AVERTISSEMENT**RISQUE D'INCENDIE!**

AFIN D'ÉVITER LA POSSIBILITÉ QUE DE L'ISOLATION OU UN COUPE-VAPEUR ENTRENT EN CONTACT AVEC L'EXTÉRIEUR DU CAISSON, IL EST CONSEILLÉ D'INSTALLER L'APPAREIL CONTRE DES MURS FINIS (C.-À-D. PANNEAU DE GYPSE) COMME TOUT AUTRE MUR DE LA MAISON. CECI ASSURERA QUE LE DÉGAGEMENT AUX MATÉRIEAUX COMBUSTIBLES EST MAINTENU.

NE FAITES PAS D'ENTAILLES À L'OSSATURE AUTOUR DES ESPACEURS. NE PAS MAINTENIR LES DÉGAGEMENTS PEUT CAUSER UNE SURCHAUFFE ET UN INCENDIE. EMPÊCHEZ TOUT CONTACT AVEC DE L'ISOLANT QUI S'AFFAÎSSE, AVEC L'OSSATURE OU AVEC TOUT AUTRE MATÉRIAU COMBUSTIBLE. BLOQUEZ L'ENTRÉE DE L'ENCEINTE POUR EMPÊCHER L'INFILTRATION D'ISOLANT SOUFLÉ. ASSUREZ-VOUS QUE L'ISOLATION ET LES AUTRES MATÉRIEAUX SONT BIEN FIXÉS.

LORSQUE VOUS CONSTRUISEZ L'ENCEINTE, PRÉVOYEZ L'ÉPAISSEUR DES MATÉRIEAUX DE FINITION POUR MAINTENIR LES DÉGAGEMENTS. SI L'OSSATURE OU LES MATÉRIEAUX DE FINITION SE TROUVENT À UNE DISTANCE INFÉRIEURE À CELLE INDICQUÉE, ILS DOIVENT ÊTRE FAITS ENTIÈREMENT DE MATÉRIEAUX NON COMBUSTIBLES. LES MATÉRIEAUX FAITS ENTIÈREMENT D'ACIER, DE FER, DE BRIQUE, DE TUILE, DE BÉTON, D'ARDOISE, DE VERRE OU DE PLÂTRE, OU D'UNE COMBINAISON DE CES MATÉRIEAUX, SONT APPROPRIÉS. LES MATÉRIEAUX RÉPONDANT À LA NORME ASTM E 136, MÉTHODE DE TEST STANDARD DU COMPORTEMENT DES MATÉRIEAUX DANS UNE FOURNAISE AVEC TUBE VERTICAL À 750 °C, ET À LA NORME UL763 SONT CONSIDÉRÉS COMME ÉTANT DES MATÉRIEAUX NON COMBUSTIBLES.

AFIN D'ÉVITER UN RISQUE D'INCENDIE, LES DÉGAGEMENTS MINIMAUX AUX MATÉRIEAUX COMBUSTIBLES DOIVENT ÊTRE MAINTENUS.

L'ENCEINTE DE L'APPAREIL DOIT RESPECTER LA HAUTEUR MINIMALE REQUISE. MESUREZ À PARTIR DE LA BASE DE L'APPAREIL.

SI DES ENSEMBLES DE MONTANTS EN ACIER AVEC PANNEAU DE CIMENT SONT FOURNIS, ILS DOIVENT ÊTRE INSTALLÉS.

71.1

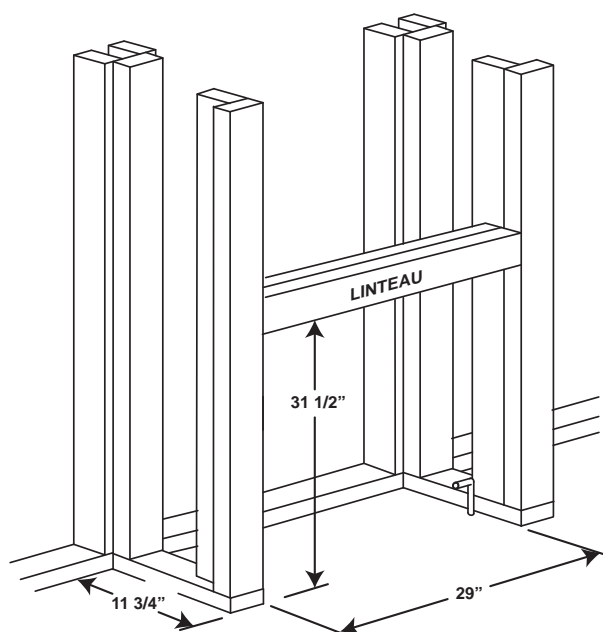

5.0 FINITIONS

! AVERTISSEMENT
RISQUE D'INCENDIE!
N'OBSTRUEZ JAMAIS L'OUVERTURE SUR LE DEVANT DE L'APPAREIL.
NE FRAPPEZ PAS, NE CLAQUEZ PAS ET N'ÉGRATIGNEZ PAS LA PORTE VITRÉE. NE FAITES PAS FONCTIONNER L'APPAREIL LORSQUE LA PORTE VITRÉE EST ENLEVÉE, FISSURÉE, BRISÉE OU ÉGRATIGNÉE.
LES MATÉRIAUX DE FAÇADE OU DE FINITION NE DOIVENT JAMAIS EMPIÉTER SUR L'OUVERTURE DE L'APPAREIL.

5.1 BASE DE PROTECTION

L'installation d'une base de protection n'est PAS nécessaire mais est recommandée pour des fins esthétiques.

5.2 INSTALLATION DANS DES CLIMATS FROIDS

! AVERTISSEMENT
IL FAUT OBLIGATOIREMENT QUE LE MUR DERRIÈRE L'APPAREIL SOIT ISOLÉ LORSQUE L'APPAREIL EST INSTALLÉ DANS UNE ENCEINTE EXTÉRIEURE OU CONTRE UN MUR EXTÉRIEUR.

5.3 LISTE DE VÉRIFICATION

- A. Le raccordement par câble doit être complété avant la finition afin d'éviter toute reconstruction.
- B. Les entrées d'air et les sorties d'air de l'appareil ne doivent jamais être couvertes.

5.4 INSTALLATION DES BRAISES VITRIFIÉES

! AVERTISSEMENT
LA FAÇADE VITRÉE DOIT ÊTRE RETIRÉE ET L'APPAREIL DOIT ÊTRE INSTALLÉ DANS SON EMPLACEMENT FINAL AVANT DE PLACER LES BRAISES VITRIFIÉES.
LES BRAISES VITRIFIÉES PEUVENT ÊTRE COUPANTES. PORTEZ DES LUNETTES DE SÉCURITÉ ET DES GANTS LORS DE LA MANIPULATION.
NETTOYEZ LES BRAISES VITRIFIÉES AVANT L'INSTALLATION. ASSUREZ-VOUS QU'ELLES SONT SÈCHES AVANT DE LES DISPOSER DANS LE PLATEAU.
NE CHANGEZ PAS OU NE SUBSTITUEZ PAS LES BRAISES VITRIFIÉES FOURNIES AVEC CET APPAREIL. EN CAS DE REMPLACEMENT, N'UTILISEZ QUE LES BRAISES VITRIFIÉES DE RECHANGE DISPONIBLES CHEZ VOTRE DÉTAILLANT AUTORISÉ.

- A. Pour retirer la façade vitrée, enlevez les deux vis du bas tel qu'illustré ci-dessous.
- B. Soulevez la façade et tirez vers l'avant. Placez la façade dans un endroit où elle ne sera pas renversée ou endommagée.
- C. Étalez avec soin les braises vitrifiées sur le plateau du bas, à l'avant de l'appareil, tel qu'illustré.
NOTE : Il est possible qu'un film huileux recouvre les braises. Avant de les disposer dans le plateau, nettoyez les braises avec un savon à vaisselle doux, égouttez-les, rincez-les à fond et laissez-les sécher.
- D. Réinstallez la façade vitrée et fixez-la à l'aide des deux vis.



6.0 INSTRUCTIONS DE FONCTIONNEMENT

Les boutons de contrôle sont situés dans le coin inférieur droit de l'appareil.

A. Branchez votre appareil électrique.

B. **Interrupteur MARCHÉ/ARRÊT et voyant DEL :**

Cet interrupteur est situé du côté droit du panneau de contrôle. Le symbole « | » indique MARCHÉ et le symbole « O » indique ARRÊT. Lorsque l'appareil est allumé pour la première fois, les réglages par défaut sont les suivants :

- Lit de braises : luminosité maximale
- Flammes : hauteur maximale
- Appareil : arrêt

C. **Bouton de contrôle de la température et voyant DEL :**

Le voyant DEL de l'appareil est situé à la droite du bouton « FLAME ». Appuyez sur le bouton « TEMP » pour voir les différents réglages de l'appareil. Appuyez et relâchez le bouton « TEMP » pour accéder aux réglages BAS, MOYEN, ÉLEVÉ et ARRÊT. Chaque fois que le bouton « TEMP » est actionné, le voyant DEL de l'appareil changera de couleur de la façon suivante : vert pour BAS (environ 16 °C / 61 °F), orange pour MOYEN (environ 22 °C / 72 °F), rouge pour ÉLEVÉ (environ 28 °C / 82 °F) et éteint pour ARRÊT. Lorsque l'appareil est allumé, la chaleur sortira par les ouvertures au centre du panneau supérieur grillagé. L'appareil est équipé d'un thermostat intégré et s'éteindra automatiquement lorsque la température programmée sera atteinte. Il s'allumera automatiquement lorsque la température de la pièce descendra en dessous de la température programmée. **NOTE : Il est possible que l'appareil dégage une légère odeur inoffensive lors de la première utilisation. Cela est une condition normale causée par le chauffage initial des éléments de l'appareil. Elle ne se reproduira plus.**





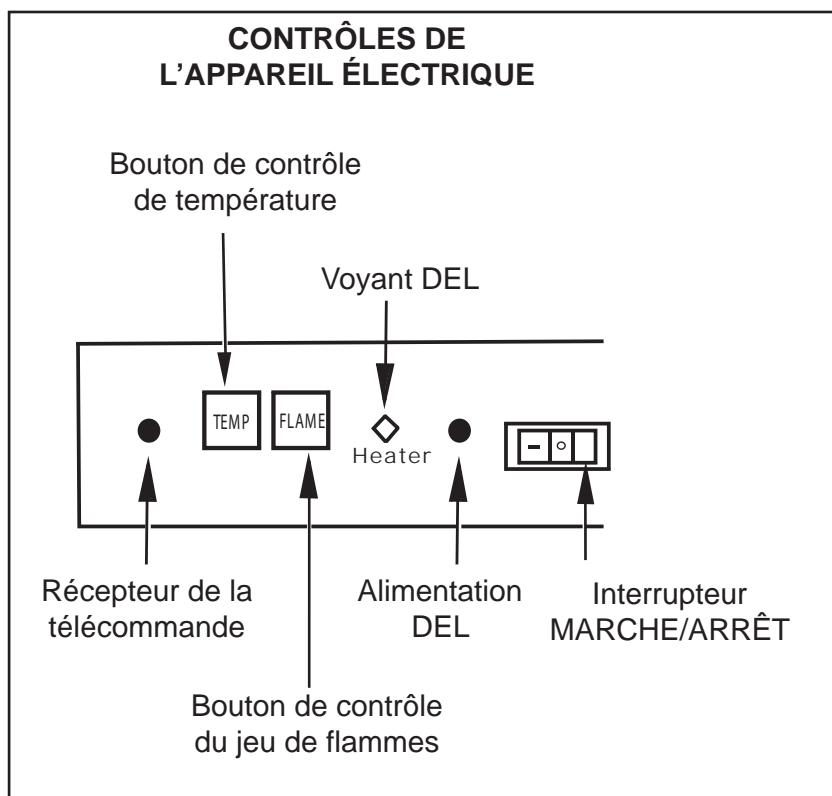







D. **Bouton de contrôle du jeu de flammes :**

Ce bouton est situé à la droite du bouton « TEMP ». Lorsque l'appareil est en marche, appuyez sur le bouton « FLAME » pour régler le jeu de flammes et la luminosité du lit de braises. Appuyez et relâchez le bouton de contrôle du jeu de flammes pour accéder aux réglages BAS, MOYEN, ÉLEVÉ et ARRÊT.



6.1 UTILISATION DE LA TÉLÉCOMMANDE

L'appareil est prêt à fonctionner dès qu'il est correctement branché dans une prise de courant mise à la terre.

- A. Branchez votre appareil électrique.
- B. Assurez-vous que l'interrupteur MARCHE/ARRÊT  de l'appareil est à « ON ». La télécommande ne peut fonctionner si l'interrupteur MARCHE/ARRÊT est à « OFF ». **NOTE : Assurez-vous que les disjoncteurs de la maison pour ce circuit sont allumés. Lors d'une panne de courant, si l'interrupteur est à « ON » et la télécommande manuelle est à « OFF », le système d'éclairage du jeu de flammes se rallumera au réglage élevé quand le courant sera rétabli. Par contre, la chaufferette restera éteinte.**
- C. Pointez la télécommande en direction du devant de l'appareil.
- D. La touche située dans le coin supérieur gauche de la télécommande est l'interrupteur . En appuyant sur cette touche, l'appareil est mis sous tension. **NOTE : Pour que la télécommande fonctionne, l'interrupteur de l'appareil doit être à « ON ».**
- E. Pour régler la luminosité du lit de braises, appuyez sur les touches  « + » ou « - ». Pour augmenter la luminosité du lit de braises, appuyez sur la touche  « + », pour diminuer la luminosité du lit de braises, appuyez sur la touche  « - ». Il y a sept réglages différents pour la luminosité.
- F. Pour actionner la chaufferette, appuyez sur la touche . Appuyez et relâchez la touche  pour accéder aux différents réglages BAS, MOYEN, ÉLEVÉ et ARRÊT. Chaque fois que la touche  est actionnée, le voyant DEL de l'appareil changera de couleur de la façon suivante : vert pour BAS, orange pour MOYEN, rouge pour ÉLEVÉ et éteint pour ARRÊT. L'appareil est équipé d'un thermostat intégré et s'éteindra lorsque la température programmée sera atteinte. Il s'allumera également lorsque la température de la pièce descendra en dessous de la température programmée.
- G. Pour régler la hauteur des flammes, appuyez sur les touches  « + » ou « - ». Pour augmenter la hauteur des flammes, appuyez sur la touche  « + », pour diminuer la hauteur des flammes, appuyez sur la touche  « - ». Il y a sept réglages différents pour les flammes.
- H. Pour éteindre l'appareil, appuyez une fois sur la touche  « ON/OFF ». **NOTE: Pour fonctionner, la télécommande doit être à moins de 8 mètres ou 26 pieds de l'appareil et le rayon devra être diminué au fur et à mesure que la charge de la pile diminuera.**

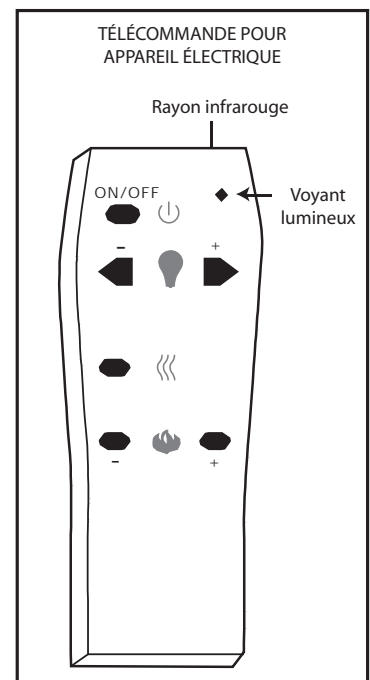

NOTE : Assurez-vous que les piles de la télécommande sont pleinement chargées et insérées correctement.

7.0 ENTRETIEN

! AVERTISSEMENT
DÉBRANCHEZ TOUJOURS L'ALIMENTATION ÉLECTRIQUE ET LAISSEZ L'APPAREIL REFROIDIR AVANT D'EFFECTUER UN NETTOYAGE, UN ENTRETIEN OU UNE RELOCALISATION. TOURNEZ LES CONTRÔLES À « OFF » ET RETIREZ LA FICHE DE LA PRISE DE COURANT OU FERMEZ LE DISJONCTEUR DU CIRCUIT DE VOTRE APPAREIL.
NE PAS INSTALLER D'AMPOULES DE RECHANGE QUI EXCÈDENT LA PUISSANCE (WATTS) MAXIMALE SPÉCIFIÉE.
LES AMPOULES HALOGÈNES DE VOTRE APPAREIL DEVIENNENT TRÈS CHAUDES LORS DE LEUR UTILISATION. POUR ÉVITER DES BRÛLURES ACCIDENTELLES, ATTENDEZ AU MOINS 10 MINUTES APRÈS AVOIR ÉTEINT VOTRE APPAREIL POUR REMPLACER LES AMPOULES. NE MANIPULEZ PAS LES AMPOULES À MAINS NUES, CAR LE GRAS SUR VOS DOIGTS LES ENDOMMAGERA LORSQU'ELLES CHAUFFERONT. UTILISEZ DES GANTS OU UN LINGE PROPRE ET SEC LORSQUE VOUS MANIPULEZ LES AMPOULES.

La plupart des ampoules halogènes durent approximativement 1 800 heures. Comme toutes les ampoules, les ampoules halogènes doivent être remplacées périodiquement. Lorsque les ampoules seront brûlées vous constaterez les effets suivants :

PROBLÈMES COURANTS :

- Il n'y a pas de flamme.
- La luminosité des flammes ou des braises est faible ou inexistante à certains endroits.
- La flamme ne bouge pas ou n'illumine pas.

Vous devez ouvrir votre appareil pour remplacer les ampoules brûlées. Afin d'éviter d'ouvrir votre appareil à plusieurs reprises, nous vous conseillons de remplacer toutes les ampoules en même temps si elles approchent de la fin de leur durée de vie.

Huit ampoules halogènes (type G6.35, 120 volts, 35 watts) sont fournies avec votre appareil :

- 2 ampoules pour la luminosité du lit de braises
- 2 ampoules pour la luminosité du jeu de flammes
- 4 ampoules de rechange

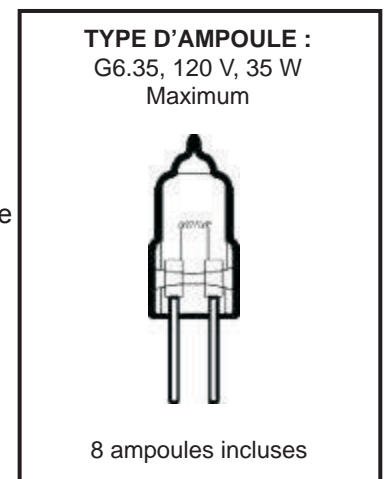

7.1 REMPLACEMENT DES AMPOULES DU JEU DE FLAMMES

- A. Retirez les sept vis de la moitié inférieure de l'arrière de l'appareil tel qu'illustré. Retirez la plaque arrière.
- B. Localisez le cylindre de création du jeu de flammes. Il est fabriqué de deux moitiés amovibles. Ce sont deux (2) pièces de tôle noir mat avec des trous qui peuvent être retirées de l'appareil.
- C. Retirez la vis servant à fixer le cylindre de création du jeu de flammes, tel qu'illustré.
- D. Serrez une moitié du cylindre jusqu'à ce que la bordure supérieure soit libérée du rail supérieur du cylindre. Retirez la bordure inférieure du cylindre du rail inférieur. Vous avez maintenant accès aux ampoules. **NOTE : Ne serrez pas trop le cylindre pour ne pas l'endommager.**
- E. Retirez l'attache à ressort. Tenez la douille et retirez l'ancienne ampoule.
- F. Tenez la douille de la nouvelle ampoule et insérez-la (NE PAS excéder la puissance (watts) spécifiée). Remplacez l'attache à ressort.
- G. Répétez les étapes 3 et 4 pour la deuxième ampoule.
- H. Insérez la bordure inférieure de la moitié de cylindre retirée auparavant dans le rail inférieur du cylindre. Serrez doucement le cylindre jusqu'à ce que la bordure supérieure soit placée dans le rail supérieur. Réinstallez la vis retirée à l'étape 2.2.
- I. Fixez la plaque arrière à l'appareil en réinstallant les sept vis retirées à l'étape 1.

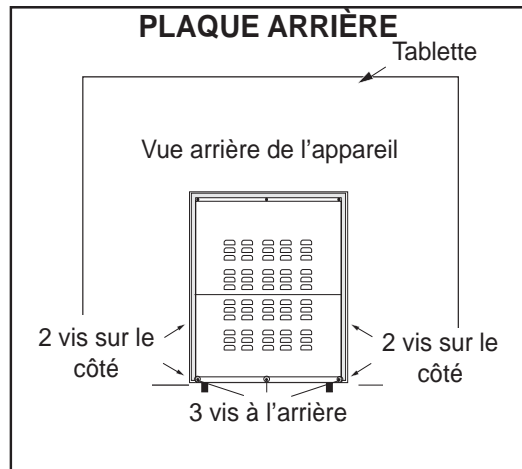

CYLINDRE DE CRÉATION DU JEU DE FLAMMES

Cylindre de création du jeu de flammes

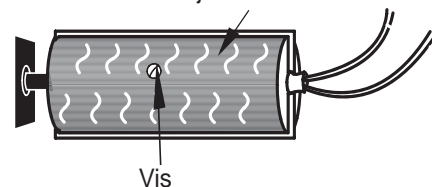

CYLINDRE DE CRÉATION DU JEU DE FLAMMES

Cylindre de création du jeu de flammes

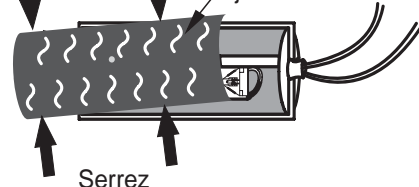

REEMPLACEMENT DES AMPOULES

Ampoules avec attaches à ressort

Cylindre de création du jeu de flammes

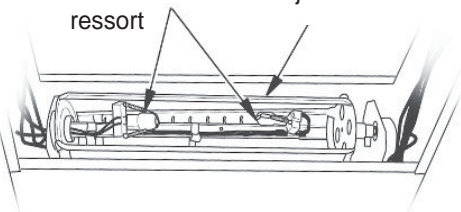

7.2 REMPLACEMENT DES AMPOULES DU LIT DE BRAISES

- A. Retirez les sept vis de la moitié inférieure de l'arrière de l'appareil tel qu'illustré. Retirez la plaque arrière.
- B. Localisez les ampoules du lit de braises qui sont situées en dessous du cylindre de création du jeu de flammes.
- C. Retirez l'attache à ressort. Tenez la douille et retirez l'ancienne ampoule.
- D. Tenez la douille de la nouvelle ampoule et insérez-la (NE PAS excéder la puissance (watts) spécifiée ni laisser l'ampoule entrer en contact direct avec vos doigts).
- E. Répétez les étapes C et D pour la deuxième ampoule.
- F. Fixez la plaque arrière à l'appareil en réinstallant les sept vis retirées à l'étape A.

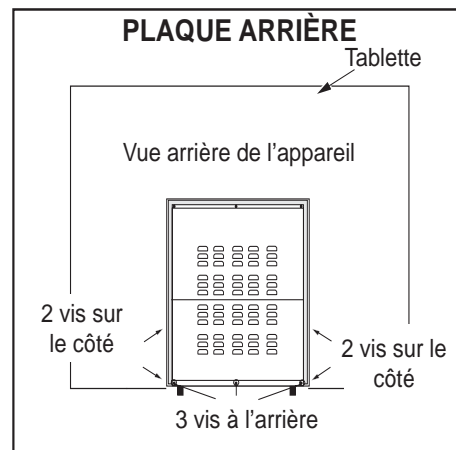

LOCALISATION DES AMPOULES DU LIT DE BRAISES

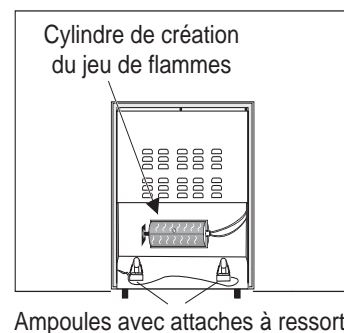

REEMPLACEMENT DES AMPOULES DU LIT DE BRAISES

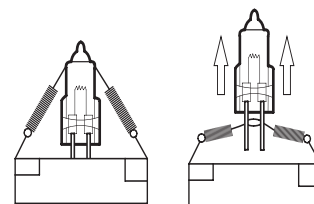

7.3 SOINS DE LA VITRE

NE PAS NETTOYER LA VITRE LORSQU'ELLE EST CHAUDE! N'EMPLOYEZ PAS DE DÉTERGENTS ABRASIFS POUR NETTOYER LA VITRE.

Polissez légèrement à l'aide d'un linge propre et sec. Nettoyez les deux côtés de la vitre avec un nettoyeur recommandé après les dix premières heures de fonctionnement. Par la suite, nettoyez aussi souvent qu'il le faudra, sinon la vitre risque de rester marquée en permanence.



5.1

8.0 RECHANGES

Contactez votre détaillant ou le fabricant pour les questions concernant les prix et la disponibilité des pièces de rechange. Normalement, toutes les pièces peuvent être commandées chez votre détaillant autorisé.

POUR UN REMPLACEMENT DE PIÈCE SOUS GARANTIE, UNE PHOTOCOPIE DE LA FACTURE ORIGINALE SERA REQUISE AFIN DE POUVOIR HONORER LA DEMANDE.

Lorsque vous commandez des pièces, donnez toujours l'information suivante :

- Modèle et numéro de série de l'appareil
- Date d'installation de l'appareil
- Numéro de la pièce
- Description de la pièce
- Fini

*** IDENTIFIE LES ARTICLES QUI NE SONT PAS ILLUSTRÉS. POUR PLUS D'INFORMATION, CONTACTEZ VOTRE DÉTAILLANT AUTORISÉ.**

! AVERTISSEMENT

OMETTRE DE POSITIONNER LES PIÈCES CONFORMÉMENT AU MANUEL OU D'UTILISER UNIQUEMENT DES PIÈCES SPÉCIFIQUEMENT APPROUVÉES POUR CET APPAREIL PEUT CAUSER DES DOMMAGES MATÉRIELS OU DES BLESSURES CORPORELLES.

41.1

Pour le service après-vente, veuillez composer le 1-866-592-6667

COMPOSANTS		
N° RÉF.	N° DE PIÈCE	DESCRIPTION
1	DQ017-002	AMPOULES
2	RC3 DQ002-006	CARTE DE CIRCUITS IMPRIMÉS
3	DQ006-003	INTERRUPTEURS
4	R-19	TÉLÉCOMMANDE
5	Q/T FRT01-000-00B	CHAUFFERETTE (CHAUFFERETTE AVEC SOUFFLERIE)
6	W300-0117	BRAISES VITRIFIÉES DE RECHANGE
ACCESSOIRES		
N° RÉF.	N° DE PIÈCE	DESCRIPTION
1*	W660-0081	THERMOSTAT NUMÉRIQUE
2*	W690-0001	THERMOSTAT MILLIVOLT

NOTE : Usez de prudence lorsque vous enlevez et jetez des débris de verre ou des composants endommagés. Assurez-vous d'aspirer tous les débris de verre à l'intérieur de l'appareil avant de le faire fonctionner.

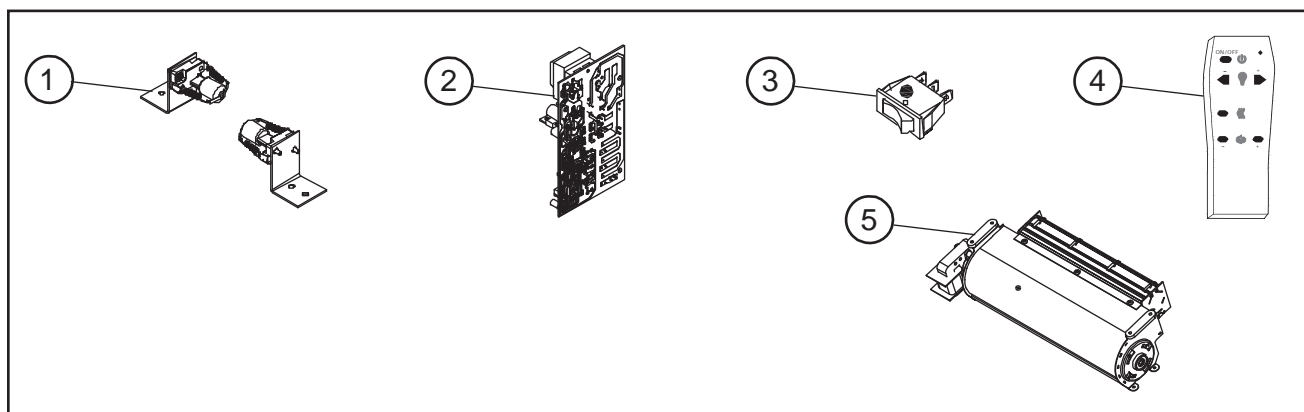

9.0 GUIDE DE DÉPANNAGE

AVERTISSEMENT

COUPEZ L'ALIMENTATION ÉLECTRIQUE À L'APPAREIL ET LAISSEZ-LE REFROIDIR AVANT D'EFFECTUER UN ENTRETIEN. SEUL UN TECHNICIEN DE SERVICE QUALIFIÉ PEUT EFFECTUER L'ENTRETIEN OU LA RÉPARATION DE CET APPAREIL.

SYMPTÔME	PROBLÈME	SOLUTIONS
La luminosité du jeu de flammes est faible ou inexistante.	La/les ampoule(s) sont brûlées.	Vérifiez les ampoules à l'intérieur du cylindre de création du jeu de flammes et remplacez-les au besoin.
Le lit de braises ne s'illumine pas ou ne diminue pas en luminosité.	La/les ampoule(s) sont brûlées.	Vérifiez les ampoules du lit de braises et remplacez-les au besoin.
L'appareil n'émet aucune chaleur.	La température ambiante est plus élevée que le réglage de l'appareil (si réglée à BAS ou MOYEN).	Réglez l'appareil à une température plus élevée (MOYEN ou ÉLEVÉ).
L'appareil s'éteint et ne se rallume pas.	L'appareil a surchauffé et le dispositif de sécurité a entraîné le déclenchement de l'interrupteur thermique.	Débranchez l'appareil, laissez-le refroidir pendant 10 minutes, puis rebranchez-le.
	Le disjoncteur de la maison s'est déclenché.	Réinitialisez le disjoncteur.
L'appareil ne s'allume pas lorsque l'interrupteur est mis à « ON ».	L'appareil n'est pas branché dans une prise de courant.	Vérifiez la fiche puis rebranchez-la.
	L'appareil a surchauffé et le dispositif de sécurité a entraîné le déclenchement de l'interrupteur thermique.	Débranchez l'appareil, laissez-le refroidir pendant 10 minutes, puis rebranchez-le.
La télécommande ne fonctionne pas.	Les piles sont faibles.	Remplacez les piles AA de la télécommande.
La chaufferette s'éteint automatiquement.	La température ambiante est trop élevée.	L'appareil est équipé d'un thermostat intégré et s'éteindra automatiquement lorsque la température programmée sera atteinte. Il s'allumera automatiquement lorsque la température de la pièce descendra en dessous de la température programmée. La température programmée dépend des réglages sélectionnés pour la chaufferette.

10.0 GARANTIE

Les foyers électriques NAPOLÉON® sont fabriqués conformément aux normes strictes du Certificat d'Assurance de Qualité mondialement reconnu ISO 9001 : 2008.

Les produits NAPOLÉON® sont conçus avec des composants et des matériaux de qualité supérieure, assemblés par des artisans qualifiés qui sont fiers de leur travail. Une fois assemblé, chaque foyer est soigneusement inspecté par un technicien qualifié avant d'être emballé pour garantir que vous, le client, recevez le produit de qualité dont vous vous attendez de NAPOLÉON®.

GARANTIE LIMITÉE DES APPAREILS ÉLECTRIQUES NAPOLÉON®

Les composants électriques et les pièces soumises à l'usure tels que la soufflerie/chaufferette, les moteurs, les interrupteurs, les roulements à billes en nylon et les télécommandes sont couverts et NAPOLÉON® fournira gratuitement les pièces de rechange durant la première année de la garantie limitée.
 Les ampoules et les fusibles NE SONT PAS couverts par la garantie.
 Les coûts de main-d'oeuvre relatifs aux réparations garanties ne sont pas couverts.
 *La fabrication de chaque modèle varie. La garantie s'applique uniquement aux composants disponibles avec votre appareil.

CONDITIONS ET LIMITATIONS

NAPOLÉON® garantit ses produits contre les défauts de fabrication à l'acheteur d'origine seulement. L'enregistrement de la garantie n'est pas nécessaire. Fournissez simplement une preuve d'achat ainsi que le modèle et le numéro de série afin d'effectuer une réclamation de garantie. Napoléon® se réserve le droit de demander à son représentant d'inspecter tous produits ou pièces avant d'honorer toute réclamation. L'achat doit avoir été fait par l'entremise d'un détaillant NAPOLÉON® autorisé et sous réserve des conditions et limitations suivantes :

La couverture de la garantie débute à partir de la date d'installation originale.
 Cette garantie du fabricant n'est pas transférable et ne peut être prolongée ou étendue par aucun de nos représentants quelle qu'en soit la raison.
 L'installation doit être faite conformément aux instructions d'installation incluses avec le produit et à tous les codes d'incendie et de construction locaux et nationaux.
 Cette garantie limitée ne couvre pas les dommages causés par un mauvais usage, un manque d'entretien, un accident, des altérations, des abus ou de la négligence, et l'installation de pièces d'autres fabricants annulera cette garantie.
 Cette garantie limitée ne couvre pas non plus les égratignures, les bossellements, la corrosion ou la décoloration causée par une chaleur excessive, des produits d'entretien chimiques et abrasifs ou l'écaillage de pièces en porcelaine émaillée, le bris par manipulation des bûches Phazer®.
 Au cours de la première année seulement, cette garantie s'étend à la réparation ou au remplacement des pièces garanties dont les matériaux ou la fabrication sont défectueux à la condition que le produit ait été utilisé conformément aux instructions de fonctionnement et dans des conditions normales.
 NAPOLÉON® ne sera pas responsable de l'installation, de la main-d'oeuvre ou autres coûts ou dépenses relatives à la réinstallation d'une pièce garantie, et de telles dépenses ne sont pas couvertes par cette garantie. Nonobstant toutes les dispositions contenues dans cette Garantie Limitée, la responsabilité de NAPOLÉON® sous cette garantie est définie comme ci-dessus et elle ne s'étendra à aucun dommage accidentel, consécutif ou indirect.
 Cette garantie définit l'obligation et la responsabilité de NAPOLÉON® en ce qui concerne l'appareil électrique NAPOLÉON®. Toute autre garantie énoncée ou implicite en ce qui concerne ce produit, ses composants ou accessoires est exclue.
 NAPOLÉON® n'endosse, ni n'autorise aucun tiers à assumer en son nom, toutes autres responsabilités concernant la vente de ce produit.
 Tous dommages causés à l'appareil, aux garnitures en laiton ou autres composants par l'eau, les dommages causés par les intempéries, de longues périodes d'humidité, la condensation, des produits chimiques ou produits d'entretien nuisibles ne seront pas la responsabilité de NAPOLÉON®.
 La facture ou sa copie sera requise ainsi que le numéro de série et le numéro de modèle lors d'une réclamation auprès de votre détaillant autorisé. La carte d'enregistrement de garantie doit être retournée dans les quatorze jours pour enregistrer la garantie.
 NAPOLÉON® se réserve le droit de demander à son représentant d'inspecter tout produit ou pièce avant d'honorer toute réclamation. Toutes les pièces remplacées en vertu de la politique de Garantie limitée ne peuvent faire l'objet que d'une seule réclamation.
 Toutes les pièces remplacées au titre de la garantie seront couvertes pour une période de 90 jours à partir de leur date d'installation.
 Le fabricant peut exiger que les pièces défectueuses ou les produits soient retournés ou que des photos numériques soient fournies pour valider la réclamation. Les produits retournés doivent être expédiés port payé au fabricant pour une inspection en usine. Si un produit est déclaré défectueux, le fabricant le réparera ou le remplacera.
 Avant d'expédier votre appareil ou les pièces défectueuses, votre détaillant doit obtenir un numéro d'autorisation. Toute marchandise expédiée à notre usine sans autorisation sera refusée et retournée à l'expéditeur.
 Les coûts d'expédition ne sont pas couverts par cette garantie.
 Des frais de service supplémentaires peuvent être appliqués si vous cherchez à obtenir des services au titre de la garantie auprès d'un détaillant.

TOUTES LES SPÉCIFICATIONS ET LES CONCEPTIONS SONT SUJETTES À MODIFICATIONS SANS PRÉAVIS EN RAISON DES AMÉLIORATIONS CONSTANTES APPORTÉES AUX PRODUITS. NAPOLÉON® EST UNE MARQUE DE COMMERCE DÉPOSÉE DE WOLF STEEL LTÉE.

2.5B

